



excellent in  
quality



Aggregatetechnologie und Manufaktur AG

# ATEMAG

## Aggregatetechnologie und Manufaktur AG

Aggregate heads for the machining of wood, plastics and aluminium.  
Competence in **consulting, production and service.**

ATEMAG stands for:

- **Innovative engineering**
- **Unmatched performance and value**
- **Excellence in quality**

Who are the people who created the ATEMAG aggregate heads? We are engineers with the know-how that only comes from many years experience in research and development of aggregates for CNC machines. Turn to ATEMAG for aggregate head consulting, products, and service. We take great pride in our knowledge of aggregate products and their applications. If you want to know how to choose and use aggregates, we are here to help!

### **Challenge us!**

We appreciate your interest in our products.  
Please contact us for more information.



# **ATEMAG**

## **Aggregatetechnologie und Manufaktur AG**

Адаптерные ЧПУ агрегаты для обработки древесины, пластика и алюминия.  
Компетентная **консультация, производство и обслуживание.**

ATEMAG это:

- **Инженерные инновации и новейшие технологии**
- **Высокая производительность по хорошей цене**
- **Непревзойдённое качество**

За брендом АТЕМАГ скрывается многолетний опыт и ноу-хау в разработке и строительстве адаптерных агрегатов для обрабатывающих центров с ЧПУ. Обратившись к АТЕМАГ, вы получите профессиональную консультацию по применению агрегатов в Вашем производстве. Мы гордимся накопленными за 10 лет знаниями и опытом и с удовольствием поделимся этими навыками с Вами!

**Обращайтесь к нам!**

Мы ценим Ваш интерес к нашей продукции!



excellent in  
**quality**

## Содержание *Content*

Ваша обработка, наша разработка / <i>Your Applications, our Solution</i>	10
Продукция и ее применение / <i>Products and Applications</i>	14
Терминология / <i>Aggregate Terminology</i>	26
Технические характеристики / <i>Technical Specification</i>	36
Сервис АТЕМАГ для Вас / <i>ATEMAG Service for you</i>	38

# Пиктограммы

*pictogrammes*



**Сверление**  
*Drilling*



**Строгание**  
*Moulding*



**Фрезерование**  
*Milling*



**Шлифовка / Полировка**  
*Sanding / Polishing*



**Пиление**  
*Sawing*



**Пластичная смазка**  
*Grease Lubrication*



**Смазка маслом**  
*Oil Lubrication*



**Система SIMA LUBE**



**Система ROTA LUBE**

# Что такое Агрегат? *What is an aggregate?*

Мотор-шпиндель  
*Motor spindle*

Ось C  
*C-axis*

Агрегат  
*Aggregate*

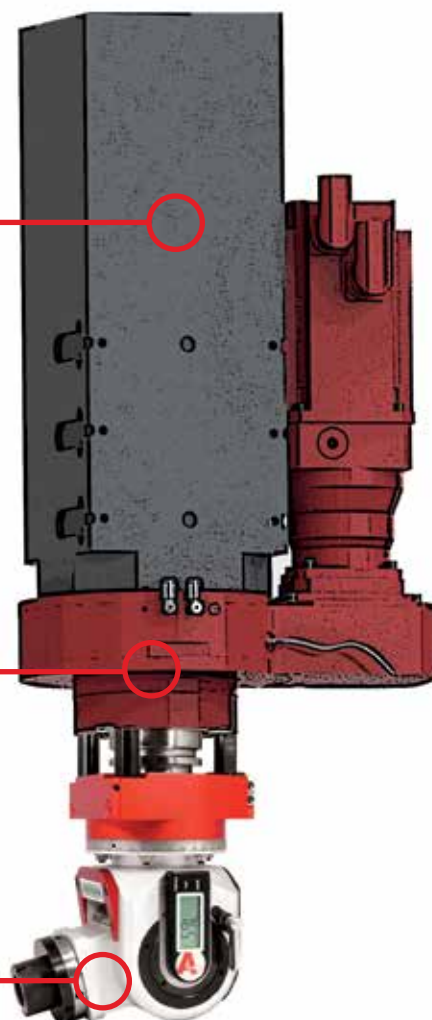

# Модульность

HSK 40, 50, 63, 80, форма А, Е или F, ISO 30 или ISO 40 - АТЕМАГ предлагает подходящее соединение для вашего станка.

*HSK 40, 50, 63, 80, Form A, E or F, ISO 30 or ISO 40 – ATEMAG offers the suitable machine connection.*

У вас есть станок, у АТЕМАГ – подходящий держатель крутящего момента.  
*You have got the machine, ATEMAG has the suitable torque arm ring.*

От тяжёлой обработки до филигранных операций. АТЕМАГ предлагает правильное решение для Вас.  
*From heavy duty operations to filligrane floating jobs. ATEMAG offers the right solution for you.*

Пила, фреза, сверлильный инструмент или модульный выход для инструмента.

У вас есть выбор.

*Saw blade, router bit, drilling tool or modular. It's your choice.*



# Пластичная смазка или масло? *Grease or Oil?*



**Пластичная смазка**  
*Grease Lubrication*

Высокая производительность и скорость за счёт пластичной смазки.  
*Grease lubrication with high performance grease for high speed.*



**Система ROTA LUBE**

Вручную, просто и эффективно. Вы найдёте систему Rota Lube во всех агрегатах MONO, DUO, EXTRA и QUATTRO.

*Manual, easy and effective. You will find the Rota Lube system in all ATEMAG MONO, DUO, EXTRA and QUATTRO aggregates.*



**Система SIMA LUBE**

Картридж автоматической смазки используется с многошпиндельными агрегатами для оптимальной смазки.

*Automatic lubrication cartridge used with multi spindle heads for optimum lubrication.*



**Смазка маслом**  
*Oil Lubrication*

Смазка маслом для операций с высоким крутящим моментом, тяжёлой обработки и пиления.

*Oil lubrication for high torque, heavy duty and sawing operations.*

# Ваша обработка, наша разработка



DUO



VARIO  
VISO/  
CLASSIC



MONO







MONO  
FEST / FIX



DUO



QUATTRO

		Smart Line		Function Line				
 Сверление / Drilling	3.000 - 9.000 мин <sup>-1</sup> (об/мин)	●	●	●	●	●	●	
	Мультишпиндельная голова / шаблоны сверления multispindle head / hole patterns	○	○	○	○	○	○	
 Фрезерование / Milling	до 8.100 мин <sup>-1</sup> (об/мин)	◐	●	◐	●	◐	◐	
	до 12.000 мин <sup>-1</sup> (об/мин)	●	●	●	●	●	●	
	до 15.000 мин <sup>-1</sup> (об/мин)	◐	●	●	●	●	●	
	до 18.000 мин <sup>-1</sup> (об/мин)	○	○	◐	○	◐	◐	
 Пиление / Sawing	Ø инструмента / глубина реза / Speed / tool Ø / Cutting depth / Speed	Ø 150мм / макс. 45мм / 7.000 - 10.000 мин <sup>-1</sup> (об/мин)	●	●	●	●	●	
		Ø 200мм / макс. 70мм / 5.200 - 7.000 мин <sup>-1</sup> (об/мин)	○	○	●	●	●	●
		Ø 250мм / макс. 95мм / 4.300 - 6.000 мин <sup>-1</sup> (об/мин)	○	○	○	●	○	○
		Ø 300мм / макс. 120мм / 3.500 - 4.500 мин <sup>-1</sup> (об/мин)	○	○	○	○	○	○
 Строгание / Moulding		○	○	○	○	○	○	
 Шлифовка / Полировка / Sanding / Polishing		◐	◐	◐	◐	◐	◐	
Направление обработки / Working direction	горизонтальное / horizontal	✓	✓	✓		✓	✓	
	вертикальное / vertical		✓					
	регулируемое / variable		✓					
	фиксированное / fix	✓		✓	✓	✓	✓	
	снизу / Operation underneath							
Количество выходов / Number of tooloutputs		2	1	1	1	2	4	
Передаточное число / gear ratio		1 : 1,5	1 : 1	1 : 1,5	1 : 1	1 : 1,5	1 : 1,5	

подходит / very suitable ● частично подходит / partly suitable ◐ не подходит / not suitable ○

# Your Applications, Our Solution



VARIO VISO



EXTRA



SOFT TOUCH PRO



EXTRA 2



SOTTO



VERTI



HORI



MONO R



MONO FEST / FIX



DUO R



VARIO VISO



MEGA CUTTER

Function Line							Ultra Line				
●	●	●	●	●	●	●	●	●	●	●	○
○	○	○	○	◐	●	●	○	○	○	○	○
●	◐	●	◐	●	●	●	●	●	●	●	○
●	●	●	●	●	○	○	●	●	●	●	○
●	●	●	○	○	○	○	○	○	○	○	○
○	◐	●	○	○	○	○	○	○	○	○	○
●	○	○	◐	○	○	○	●	●	●	●	●
●	○	○	○	○	○	○	●	●	●	●	○
○	○	○	○	○	○	○	●	●	●	●	○
○	○	○	○	○	○	○	●	●	●	●	○
○	○	○	○	○	○	○	◐	◐	◐	◐	●
◐	◐	●	◐	◐	○	○	●	●	●	●	●
✓	✓	✓	✓			✓	✓		✓	✓	✓
✓		✓		✓	✓					✓	
✓										✓	
	✓	✓	✓	✓	✓	✓	✓	✓	✓		✓
			✓	✓							
1	2	1	1	1	изменяемое	изменяемое	1	1	2	1	1
1:1	1:1,5	1:1	1:1,5	1:1	изменяемое	изменяемое	1:0,67	1:1	1:0,67	1:0,97	1:0,67



excellent in  
operation



# Кухня *Kitchen*



## VERTI

Присадка отверстий под петли в одну операцию.  
*Drilling hinges in one step operation.*



## SOTTO

Вырезы для стяжек столешницы.  
*Cutout for kitchenboard connectors.*



# Внутренняя отделка *Interior Finishing*



2



## MEGA CUTTER

Пазование канавок для гнутых фасадов.  
*Sawing grooves for curved wood elements.*



## VERTI

Шаблоны сверления для акустических панелей.  
*Hole patterns for acoustic panels.*



# Изготовление мебели *Furniture Production*



## DUO

Вырезы для соединительных элементов Clamex P.  
*Cutout for Clamex P joining elements.*



## DUO

Присадка отверстий под дюбеля.  
*Drilling dowel holes.*







### SOFT TOUCH PRO

Обработка кромки радиусной фрезой.

*Edge banding with radius cutter.*



### VARIO VISO

Фрезерование, распиловка, сверление под углами 0°-100°.

*Milling, sawing, drilling in angles from 0°- 100°*



# Двери *Doors*



2



## **EXTRA 2**

Выборка прямого угла в ограниченном пространстве.  
*Corner notching.*



## **EXTRA**

Выборка паза под замок.  
*Doorlock recess.*



# Окна *Windows*



+



## **FITSCHEN**

Прорезь отверстий, напр.  
под полотно петли.  
*Mortising slots e.g. for  
hinges.*

## **VERTI**

Присадка отверстий под  
ручку в одну операцию.  
*Drilling of handle holes  
in one step operation.*





## Обработка фасадов и кромки



### SOFT TOUCH EDGE PRO

Фрезерование и циклёвка кромки.  
*Milling and scraping of  
glued edges.*



# Surface and Edge Processing

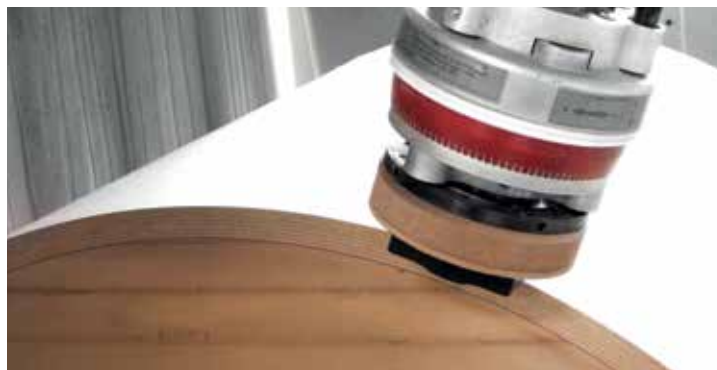

## MEGA CUTTER

Создание высококачественных фасадов строганием, шлифованием, брашированием.  
*Generating high quality surfaces with moulding, sanding, brushing.*



## SOFT TOUCH PRO

Шлифовка фасадов, декоративные вставки.  
*Sanding of surfaces, inlay operation.*



# Производство лестниц *Stair Manufacturing*

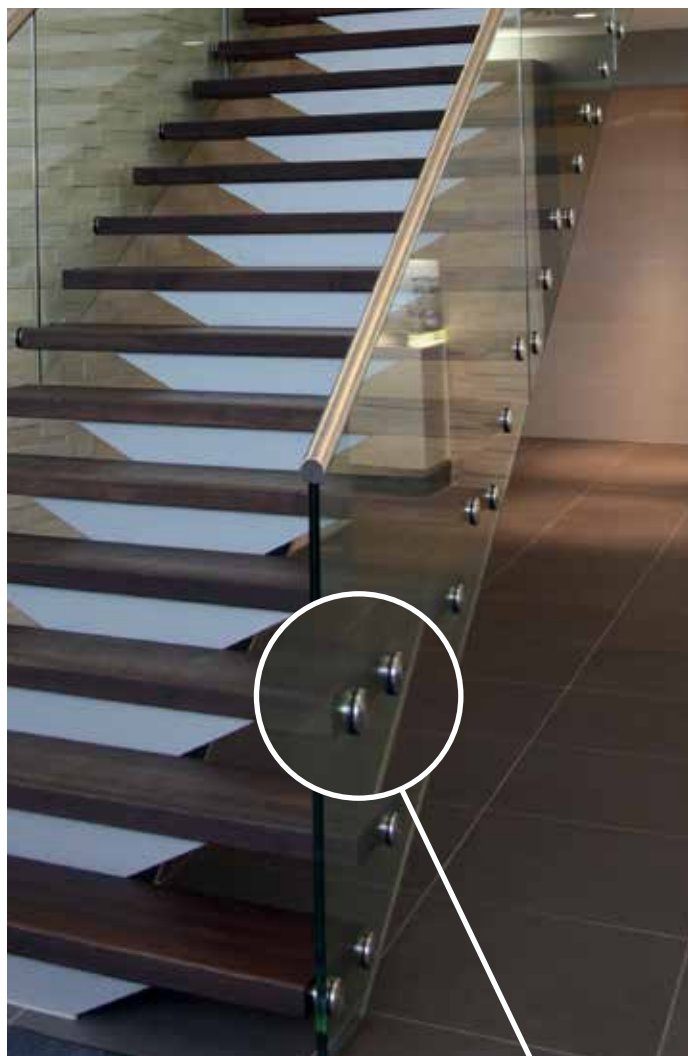
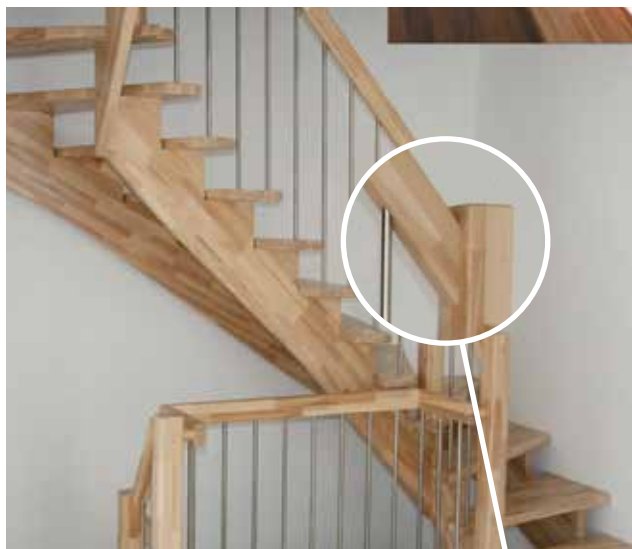

## HOHLSTEMMER

Выборка прямого угла в тетиве.  
*Chisel mortising for stairs.*



## QUATTRO

Выборка пазов для крепления ступеней к тетиве.  
*Milling pockets for stair clamping*



## EXTRA

Фрезерование отверстий в перилах для балясин длинным режущим инструментом.

*Milling holes for bars with long cutting tools.*





# Аксессуары для 5-осевых ЧПУ

## Accessories for 5-axis Processing

### MEGA CUTTER

Более стабильная обработка с лучшей поддержкой.  
*More rigid operation because of better stability.*



### SOFT TOUCH PRO

Шлифование и копирование поверхности под любым углом.  
*Floating or sanding operations in any angle.*



### DUO

С агрегатом Duo Smart Line проще установка соединительных элементов Clamex P, благодаря меньшему контуру помех, чем на 5-осевой голове.  
*Better setting of Clamex P joining elements with smaller interference contour.*



### VERTI

Экономит количество смен инструмента в комбинированных обработках, таких как присадка петель или рукояток ручек.  
*Saving on tool changes in combined operations as hinges or olives.*



### QUATTRO

Сокращает количество смен инструмента.  
*Reducing tool changing times.*



### EXTRA 2

Благодаря очень компактному дизайну, подходит для обработки снизу и выборки угла в ограниченном пространстве.  
*Because of slim design very good in operations underneath and for corner notching.*



# СПЕЦРЕШЕНИЯ ОТ АТЕМАГ *ATEMAG special*

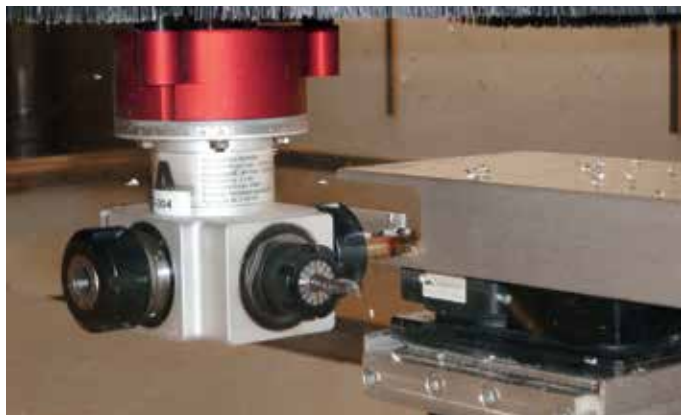

## QUATTRO

(опционально с подачей охлаждающей жидкости / *optional with internal coolant supply*):  
Фрезерование алюминиевых профилей.  
*Milling aluminum profiles.*



## DUO SONDER

Обработка в ограниченном пространстве.  
*Machining narrow elements.*



## DUO

Фрезерование рифления для рампы.  
*Milling ruffles for a ramp.*



## DUO

Фрезерование звукоизоляционных элементов.  
*Milling elements for sound insulations.*





## **SPEEDER**

Вертикальная фрезировка до 40.000 об/мин.

*Vertical milling up to 40,000 RPM.*



## **ВСТАВКА И СКЛЕЙКА ДЮБЕЛЕЙ DOWEL INSERTION AND GLUEING**

В легковесные панели – горизонтально и вертикально.

*Vertical and horizontal in light weight panels.*



## **VARIO ЦЕПНАЯ ПИЛА CHAIN SAW**

Раскрой композитного материала под разными углами.

*Sawing composite material in different angles.*



## **DUO SPRINT**

Горизонтальное фрезерование со скоростью до 36.000 об/мин.

*Horizontal milling up to 36,000 RPM.*

**excellent in  
individuality**



# Агрегаты с функцией копирования

## *Floating Heads*



### SOFT TOUCH PRO Hori

Копировальный агрегат с выходом инструмента в горизонтальном направлении, например, для V-образного пазования.

*Floating aggregate with horizontal tool output, e.g. for v-grooving.*



Опция: горизонтальная обработка.  
*Accessory horizontal machining.*

### SOFT TOUCH Compact

Копировальный агрегат с тонким корпусом.

*Floating aggregate with slim body.*



### SOFT TOUCH PRO Compact

Копировальный агрегат с предельно коротким измерением по Z и высокой жесткостью.

*Floating aggregate with extremely short Z-stroke and high rigidity.*



### SOFT TOUCH PRO Compact

Копировальный агрегат с предельно коротким измерением по Z и высокой жесткостью.

*Floating aggregate with extremely short Z-stroke and high rigidity.*





Модульные крепления с адаптерами.  
*Modular interface with adapters.*



Соединение байонет.  
*Bayonet catch.*

## SOFT TOUCH PRO

### ПРИМЕНЕНИЕ / IDENTIFICATION

Плавающая голова для копирования поверхности материала  
*Floating Head to Copy the Material Surface*

### ОСОБЕННОСТИ / FEATURES

1. Передача крутящего момента практически без люфта.  
*Almost play-free torque transfer.*
2. Точность регулировки - 0,01мм, с замком.  
*Adjustment precision 0,01mm with lock.*
3. Моментальная смена плавающего „колокола“ благодаря соединению байонет.  
*Fast floating element change with bayonet catch.*
4. Чрезвычайная жёсткость с системой направляющих роликовых подшипников.  
*Extreme rigidity with roller guiding system.*
5. Быстрое превращение в горизонтальную версию - Soft Touch PRO Hori.  
*Fast conversion to SOFT TOUCH PRO Hori.*
6. Также в наличии компактная версия Soft Touch PRO.  
*Also available in compact version SOFT TOUCH PRO Compact.*



# EXTRA



## EXTRA

### ПРИМЕНЕНИЕ / IDENTIFICATION

Агрегат для выборки паза под замок.  
*Lock Recess Router Aggregate.*

### ОСОБЕННОСТИ / FEATURES

1. Очень плавный ход благодаря коническим зубчатым передачам высокого качества.  
*Smooth operation with high quality bevel gear sets.*
2. Макс. скорость до 18.000 об/мин.  
*Max. speed up to 18,000 RPM.*
3. Один агрегат для выборки паза под корпус замка и под его планку.  
*One aggregate only for lock recess milling and locking plate holes.*

## EXTRA 2

Агрегат для выборки прямого угла и обработки снизу на 5-осевых ЧПУ.  
*Corner notching aggregate and underneath operations on 5-axis.*



## EXTRA PLUS

Следующее поколение агрегатов EXTRA, с гораздо более высокой скоростью реза.  
*Further development from EXTRA with much higher cutting speed.*





# VARIO VISO



## VARIO VISO Ultra Line

Агрегат VISO с масляным банником

*VISO aggregate with oil bath lubrication for more solid tools.*



## VARIO VISO Smart Line

Агрегат VISO с коротким измерением по Z.

*VISO aggregate with low Z-dimension.*



## VARIO VISO Function Line

### ПРИМЕНЕНИЕ / IDENTIFICATION

Агрегат с ручной регулировкой угла и цифровым дисплеем.  
*Aggregate with Manual Angle Adjustment and Digital Display.*

### ОСОБЕННОСТИ / FEATURES

1. Легкая регулировка угла шестигранным ключом.  
*Easy angle adjustment with hexagonal key.*
2. Один центральный зажимной винт вместо 3.  
*One central clamping screw instead of 3.*
3. Разборчивый и высокоточный цифровой дисплей.  
*Large scale and precise digital display.*
4. Точная регулировка с отличной повторяемостью.  
*Accurate adjustment with excellent repeatability.*

# MONO, DUO, QUATTRO Function Line



## DUO Function Line

### ПРИМЕНЕНИЕ / IDENTIFICATION

Агрегат с двумя инструментарными выходами под 90°. *Aggregate with two tool exits 90°.*

### ОСОБЕННОСТИ / FEATURES

1. Гибкая комбинация выходов для инструмента: ER25, ER32, модульный инструментарный выход, фланец для пилы с Weldon.  
*Flexible combination of tool connections: ER 32; ER 25; modular tool interface, saw blade flange with Weldon.*
2. Макс. скорость до 18.000 об/мин.  
*Speed up to max. 18,000 RPM.*
3. Очень высокая жесткость за счет сплошного шпинделя для выполнения сложных задач в непрерывном режиме.  
*Very high rigidity due to one solid spindle for challenging operations in 100 % duty cycle.*
4. Также доступен в модификации QUATTRO, MONO, MONO с фиксированным углом и DUO Smart Line.  
*Also available in the versions QUATTRO, MONO, MONO fixed angle and DUO Smart Line.*

## QUATTRO

Агрегат с 4 выходами под инструмент.  
*Aggregate with 4 tool outputs.*



## MONO

Агрегат с 1 выходом под инструмент.

*Aggregate with one tool output.*





# MONO R, DUO R Ultra Line



## MONO 45°

Агрегат с фиксированным углом,  
доступен в диапазоне 0-100°.  
*Aggregate with fixed angle  
available from 0-100°.*



## MONO

Агрегат с 1 выходом под  
инструмент.  
*Aggregate with one tool output.*



## DUO Ultra Line

### ПРИМЕНЕНИЕ / IDENTIFICATION

Агрегат с двумя инструментарными выходами под 90°.  
*Aggregate with two tool exits 90°.*

### ОСОБЕННОСТИ / FEATURES

1. Максимальный крутящий момент 22 Нм.  
*Maximum torque 22 Nm.*
2. Доступны 3 различные длины.  
*Available in three different programming lengths.*
3. Постоянная смазка в масляном баннике.  
*With permanent oil bath lubrication.*
4. Высокая жесткость шпинделя за счёт большого расстояния между подшипниками.  
*High rigidity of spindle due to large bearing distance.*
5. Также в наличии в версии MONO и MONO с фиксированным углом.  
*Also available in the versions MONO, MONO fixed angle.*

# Строгальный агрегат *Moulding aggregate*



## MEGA CUTTER

### ПРИМЕНЕНИЕ / IDENTIFICATION

Агрегат для тяжёлой механической обработки.

### ОСОБЕННОСТИ / FEATURES

1. Для работы фуговальной фрезой и поставом пил.  
*For moulder tool and saw blade package.*
2. Работа практически без люфта в соответствии направлению подачи.  
*Almost play-free drive for operation conform to feed direction.*
3. Масляная смазка шестерней.  
*Oil bath lubricated bevel gears.*
4. Очень лёгкий и компактный.  
*Extremely compact and light.*
5. Упрощённая смена инструмента.  
*Simplified tool change.*



# Специальные решения *Special Solutions*



## HORI

Агрегат для горизонтальной присадки.  
*Aggregate for horizontal drilling.*

## VERTI

Сверлильный агрегат для акустических панелей.  
*Drilling aggregate for acoustic panels.*



## FITSCHENAGGREGAT

Прорезь отверстий, напр. под полотно петли.  
*Mortising slots e.g. for hinges.*



## SOFT CUTTER

Для резки мягкого материала.  
*For the cutting of soft materials.*



## SOTTO

Обработка с нижней стороны пласти.  
*Underneath operations.*



## KETTENSÄGE

Для тяжёлых столярных работ и домостроения.  
*For heavy duty operations in joinery.*



# Технические характеристики

## Technical Specifications



DUO



VARIO  
VISO/CLASSIC



MONO



MONO  
FEST / FIX



DUO



QUATTRO



VARIO  
VISO

	Smart Line		Function Line				
Скорость привода (об/мин) / max. speed input (RPM)	8.000	15.000	10.000 - 12.000	15.000	10.000 - 12.000	10.000 - 12.000	15.000
Скорость инструмента на выходе (об/мин) / max. speed output (RPM)	12.000	15.000	15.000 - 18.000	15.000	15.000 - 18.000	15.000 - 18.000	15.000
Крутящий момент / max. torque (Nm)	15	20	20	20	20	20	20
Смазка / lubrication							
Повторное смазывание / local lubrication		*ПСМ		*ПСМ			*ПСМ
Особенности / specifics	Короткое измерение по оси Z / small size in Z-stroke	Короткое измерение по оси Z / small size in Z-stroke	Короткое измерение по оси X / small size in X-stroke	Доступен под любым углом / available in requested angle	Универсальный / all-purpose	4 выхода для инструмента / 4 tool outputs	Цифровой Дисплей / digital display
Передаточное число / gear ratio	1 : 1,5	1 : 1	1 : 1,5	1 : 1	1 : 1,5	1 : 1,5	1 : 1

\*ПСМ: Пожизненная смазка / life time lubrication

\*\*СМБ: Смазка в масляном баннике / oil bath lubrication

**EXTRA****SOFT TOUCH PRO****EXTRA 2****SOTTO****VERTI****HORI****MONO R****MONO FEST / FIX****DUO R****VARIO VISO****MEGA CUTTER**

Function Line						Ultra Line				
10.000 - 12.000	18.000	8.100	12.000	5.000 - 9.000	3.000 - 9.000	12.000	12.000	12.000	13.760	11.380
15.000 - 18.000	18.000	12.000	12.000	5.000 - 9.000	5.000 - 9.000	8.100	12.000	8.100	15.000	7.980
20	10	4	4	1,0 - 5,0	1,0 - 5,0	22	20	22	20	22
	*ПСМ	*ПСМ	*ПСМ			**СМБ	**СМБ	**СМБ	**СМБ	**СМБ
Выборка паза под замок / door lock recess	С функцией копирования / with floating function	Компакт. корпус, выборка прямого угла / small body for corner notching	Для операций снизу / For operations from underneath	Различные шаблоны сверления / different hole pattern available	Различные шаблоны сверления / different hole pattern available	Доступна различная длина / available in different lengths	Доступен под любым углом / available in requested angle	Доступна различная длина / available in different lengths	Для тяжёлого инструмента / for more solid tools	Строган., рапил., шлифов., браширов. / shaping, sawing, grinding, brushing
1 : 1,5	1 : 1	1 : 1,5	1 : 1	изменяемое	изменяемое	1 : 0,67	1 : 1	1 : 0,67	1 : 0,97	1 : 0,67



# excellent in service

Flexibility, Responsiveness, Quality, Expertise, Friendly Service

## Service of a Special Kind

You already know that ATEMAG provides the **expert advice** you need to select the correct aggregate head for your application.

But did you know that we provide even more?

- Preventive maintenance that **keeps** your **aggregate running smoothly**.
- Complete repair and rebuild service – **even for competitor's products**.
- Stocking all the spare parts you need for ATEMAG products.

**Our service experts are specialists at repairing or rebuilding aggregate heads. All service work is backed by our manufacturer's warranty so you are assured "like new" performance.**

Service of a Special Kind includes:

- **Fast and free quotes:** usually you will receive your quote within **24 hours**.
- **Worry-free aggregate service** from pick-up to delivery. You can rest assured, knowing that your aggregate head will soon be repaired and restored to top performance.
- Repaired aggregates are fully tested and backed by our manufacturer's warranty to perform like new.
- **Going on vacation?** That is a great time to send in your aggregate heads for inspection and overhaul service.

Once you try ATEMAG **Service of a Special Kind** you will never be satisfied with anything less.

## Гибкость, Оперативность, Качество, Компетентность, Доброжелательность

# Особенный сервис

Конечно, вы уже знаете, что АТЕМАГ подскажет лучшее решение, когда дело заходит о выборе адаптерного агрегата для решения Вашей задачи на ЧПУ обрабатывающем центре.

Но знаете ли вы, что мы можем намного больше?

- Профилактика, которая сохранит ваш агрегат в хорошем состоянии.
- Полный ремонт и восстанавливающее обслуживание - **даже для продуктов конкурентов.**
- Хранение всех необходимых Вам запасных частей для продуктов АТЕМАГ.

**Наши сервисные специалисты – эксперты в ремонте и восстановлении адаптерных агрегатов. Все работы по обслуживанию обеспечиваются нашей гарантией от производителя, так что вы можете быть уверены, что продукт будет работать «как новый».**

Мы устанавливаем стандарты - Сервис индивидуально для вас:

- **Быстрая и бесплатная оценка ремонта:** в течение 24 часов Вы получите оценку стоимости.
- **Ремонт без забот** с момента отправки агрегата до получения. Вы можете быть уверены, что ваш адаптерный агрегат в скором времени будет отремонтирован и восстановлен на былую мощь.
- Отремонтированные агрегаты полностью протестированы и обеспечиваются нашей гарантией производителя, продукт будет работать как новый.
- **Собираетесь в отпуск на Новый Год?** Это прекрасное время, чтобы отправить Ваши агрегаты для осмотра и капитального ремонта. Для успешного начала года!

Попробовав однажды **Особенный сервис** АТЕМАГ, вы уже не сможете довольствоваться чем-то меньшим.







**Посетите нас**  
*Just visit us.*

**ATEMAG**

Aggregatetechnologie und  
Manufaktur AG

Mühlenmatten 2  
D-77716 Hofstetten

FON +49 (0) 7832 9997-0  
SERVICE FON +49 (0) 7832 9997-25  
FAX +49 (0) 7832 9997-12

info@atemag.de  
www.atemag.de



[www.atemag.de](http://www.atemag.de)

Design, Layout, Fotos © ATEMAG, D-77716 Hofstetten,  
außer/except 1. Pfister Möbelwerkstatt GdbR, D-74918 Angelbachtal, 2. Moser GmbH, D-77716 Haslach, 3.  
seetal swiss Möbelfabrik Seon AG, CH-5703 Seon, 4. iStock Inc., 5. Sanas a.s., SK-08301 Sabinov, 6. Ziegler  
Holz- und Kunststofftechnik GmbH, D-72290 Loßburg, 7. FHS Treppen GmbH, D-83224 Grassau

